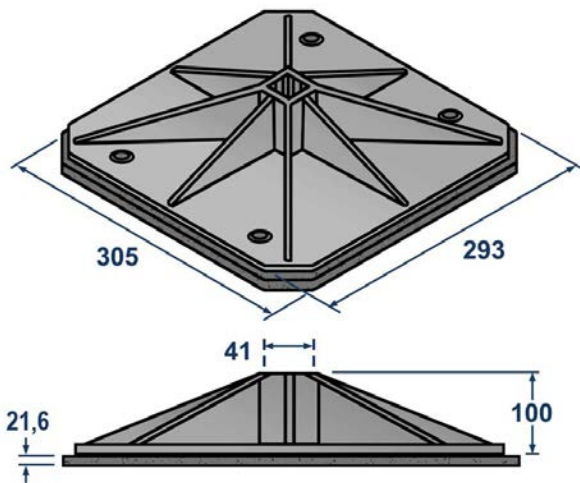

Протокол № 03/10/2024-01 от 03.10.2024 г.

Протокол входящего контроля качества продукции

Исходные данные:

Наименование продукции	LBR Опора для плоской кровли STALMAX высокопрочный пластик
Дата отбора образцов	03.10.2024 г.
Номер партии образцов	КР0К-024136 от 13.10.2023 г.
Дата проведения испытаний	03.10.2024 г.
Условия проведения испытаний	Температура воздуха: +19°C. Относительная влажность воздуха: 37%. Атмосферное давление: 750 мм. рт. ст. Температура образца: -15°C (предварительная заморозка изделия)
Определяемые показатели	Состояние опоры при воздействии на неё различных нагрузок.
Методика проведения испытаний	Нагрузка на профиль, установленный в опору: 120 кг. (рабочая нагрузка), 240 кг., (двукратная нагрузка) и нагрузка до момента разрушения.
Испытательное оборудование	Машина испытательная универсальная WEW-600D Рег. № 35930-07. Заводской номер 143. Поверка действительна до 21.05.2025 г. Свидетельство о поверке № С-ЕЛВ/22-05-2024/342022109

Опора кровельная
с антивибрационным ковриком**LBR****STALMAX****ООО «СНАБЛАЙН»**

Юридический адрес: 111033, г. Москва, переулок Золоторожский Ср., дом 13, этаж/офис 3/13
ИНН 7722443220, КПП 772201001, ОГРН 5137746067179, р/с № 40702810738000067192
в ОАО «Сбербанк России» г. Москвы, к/с 30101810400000000225 БИК 044525225
Тел: 8 (800) 222-46-12, Email: zakaz@snabline.com, Сайт: www.snabline.com

Параметры установки:

Артикул	Наименование образца	Используемый профиль, мм	Температура образца, °С
10923-023	LBR 305x305	41x41	-15

Результаты испытаний:

В качестве единичных результатов испытаний приняты различные значения нагрузки.

Результаты представлены в Таблице №1:

Наименование образца		Нагрузка	
		кН.	кг.
LBR 305x305	Рабочая нагрузка	1,18	120
	Двукратная нагрузка	2,35	240
	Разрушающая нагрузка	11,74	1197

Графики и вид изделия:

120 кг.

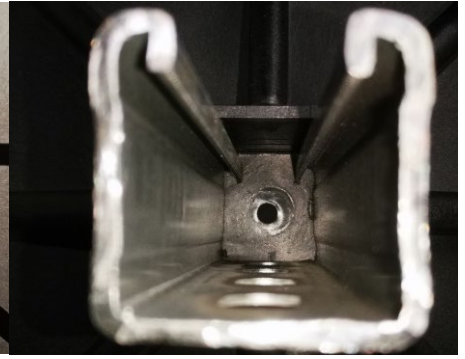
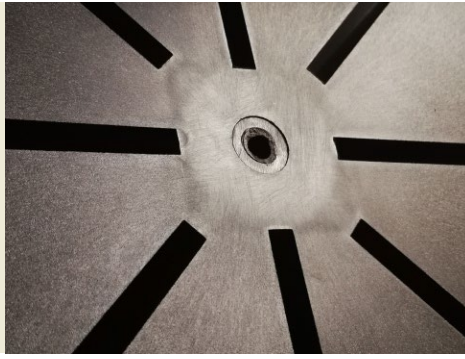
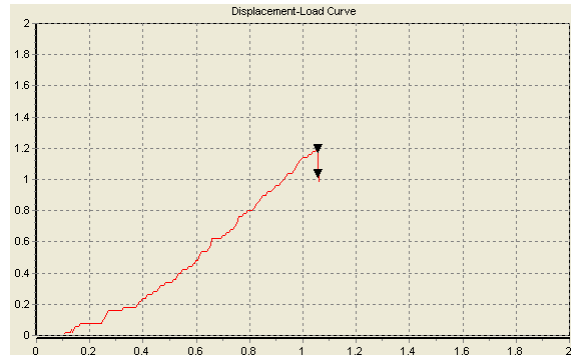

240 кг.

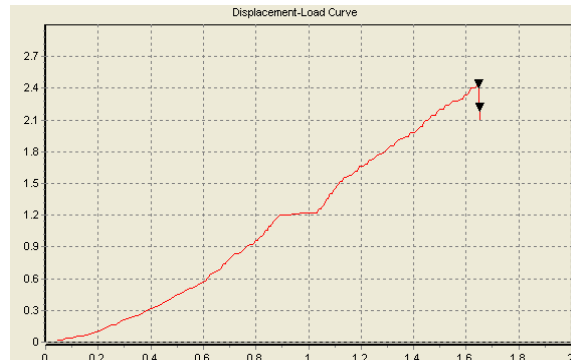

1197 кг.

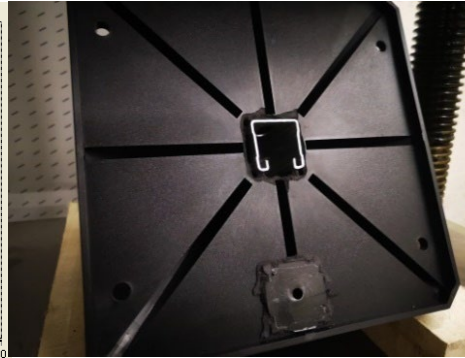
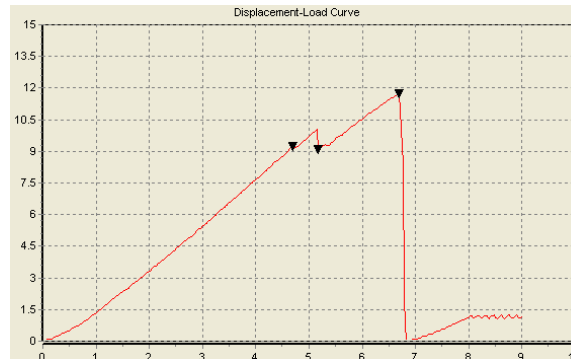

ООО «СНАБЛАЙН»

Юридический адрес: 111033, г. Москва, переулок Золоторожский Ср., дом 13, этаж/офис 3/13

ИНН 7722443220, КПП 772201001, ОГРН 5137746067179, р/с № 40702810738000067192

в ОАО «Сбербанк России» г. Москвы, к/с 30101810400000000225 БИК 044525225

Тел: 8 (800) 222-46-12, Email: zakaz@snabline.com, Сайт: www.snabline.com

Заключение:

Продукция прошла входящий контроль качества. Ключевые параметры изделия соответствуют заявленным параметрам завода-изготовителя.

Проведённые испытания показали, что опоры выдерживают заявленную нагрузку в 120 кг. Разрушение происходит при десятикратной нагрузке в 1197 кг.

Данные тестирования производились для внутреннего входящего контроля качества продукции.

В реальных условиях эксплуатации опор показатели могут отличаться в большую или меньшую сторону в зависимости используемого профиля и условий окружающей среды.

Для точных данных под конкретные условия применения опор необходимо обратиться в аккредитованную испытательную лабораторию.

Менеджер отдела технического контроля
ООО «СНАБЛАЙН»



Саидов Артур Бадавиевич

ООО «СНАБЛАЙН»

Юридический адрес: 111033, г. Москва, переулок Золоторожский Ср., дом 13, этаж/офис 3/13

ИНН 7722443220, КПП 772201001, ОГРН 5137746067179, р/с № 40702810738000067192

в ОАО «Сбербанк России» г. Москвы, к/с 30101810400000000225 БИК 044525225

Тел: 8 (800) 222-46-12, Email: zakaz@snabline.com, Сайт: www.snabline.com