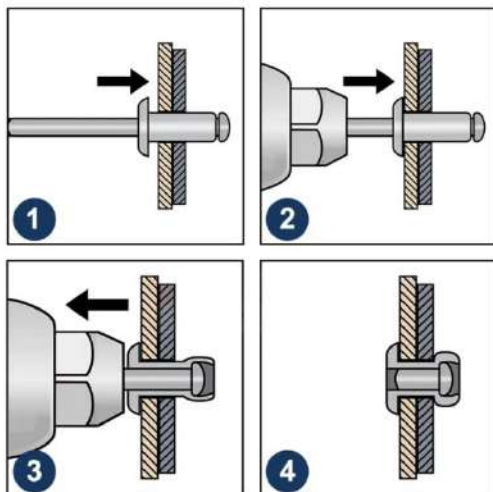

Протокол № 27/05/2024-01 от 27.05.2024

**Протокол входящего контроля качества продукции**

## Исходные данные:

Наименование продукции	LZV A2/A2 Заклепка вытяжная STALMAX со стандартным бортиком нержавеющая
Дата отбора образцов	24.05.2024
Номер партии образцов	КР0К-021103 от 22.08.2023; КР0К-019314 от 19.10.2022; КР0К-009112 от 05.04.2023
Дата проведения испытаний	24,27.05.2024г.
Условия проведения испытаний	Температура воздуха: +14°C. Относительная влажность воздуха: 41-44%. Атмосферное давление: 758-762 мм. рт. ст.
Определяемые показатели	Максимальные значения разрушающего усилия на срез на одну точку крепления с применением вытяжной заклепки.
Методика проведения испытаний	Проведение испытаний на определение разрушающей нагрузки по ГОСТ Р ИСО 14589-2005.
Испытательное оборудование	Машина испытательная универсальная WEW-600D Рег. № 35930-07. Заводской номер 143. Поверка действительна до 21.05.2025 г. Свидетельство о поверке № С-ЕЛВ/22-05-2024/342022109

**LZV****STALMAX****ООО «СНАБЛАЙН»**

Юридический адрес: 111033, г. Москва, переулок Золоторожский Ср., дом 13, этаж/офис 3/13  
ИНН 7722443220, КПП 772201001, ОГРН 5137746067179, р/с № 40702810738000067192  
в ОАО «Сбербанк России» г. Москвы, к/с 30101810400000000225 БИК 044525225  
Тел: 8 (800) 222-46-12, Email: [zakaz@snabline.com](mailto:zakaz@snabline.com), Сайт: [www.snabline.com](http://www.snabline.com)

Параметры установки:

Артикул	Наименование образца	Минимальная нагрузка на срез по ISO, кН.	Диаметры отверстий, мм.	Толщина скрепляемого материала, мм
10100-023	LZV 5,0x10 A2/A2	4,7	5	4
10101-023	LZV 5,0x12 A2/A2	4,7	5	4
10901-023	LZV 5,0x14 A2/A2	4,7	5	8
10102-023	LZV 5,0x16 A2/A2	4,7	5	8
10103-023	LZV 5,0x20 A2/A2	4,7	5	12
10445-023	LZV 5,0x25 A2/A2	4,7	5	16

Результаты испытаний:

В качестве единичных результатов испытаний приняты максимальные значения разрушающего усилия. Результаты представлены в Таблице №1:

Артикул	Наименование образца	Предельная нагрузка, кН.			Средний показатель	
		1	2	3	кН.	кг.
10100-023	LZV 5,0x10 A2/A2	7,98	8,68	9	8,55	872
10101-023	LZV 5,0x12 A2/A2	9,2	9,36	8,76	9,11	929
10901-023	LZV 5,0x14 A2/A2	9,02	8,86	7,9	8,59	876
10102-023	LZV 5,0x16 A2/A2	8,12	8,84	9,26	8,74	891
10103-023	LZV 5,0x20 A2/A2	8,48	8,68	8,84	8,67	884
10445-023	LZV 5,0x25 A2/A2	9,1	9,34	9,2	9,21	939

10100-023:

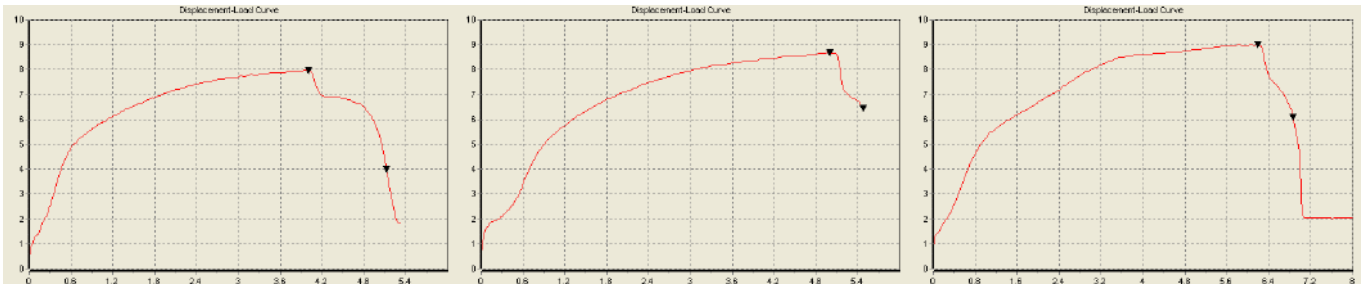

10101-023:

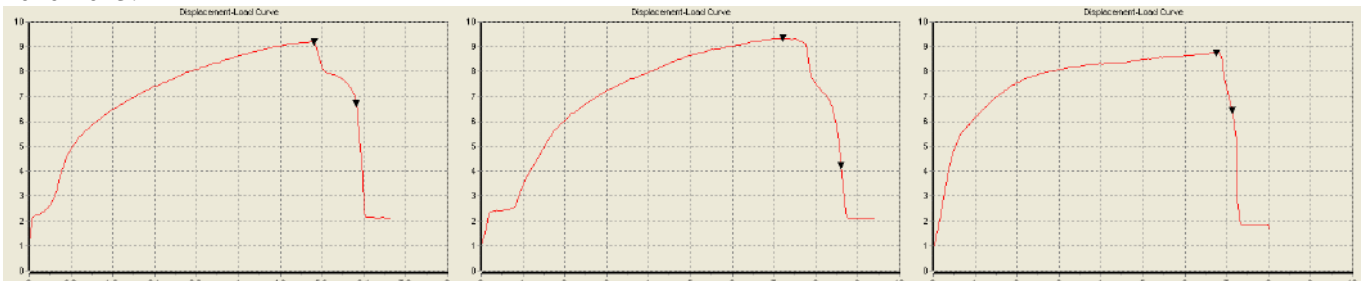

ООО «СНАБЛАЙН»

10901-023:

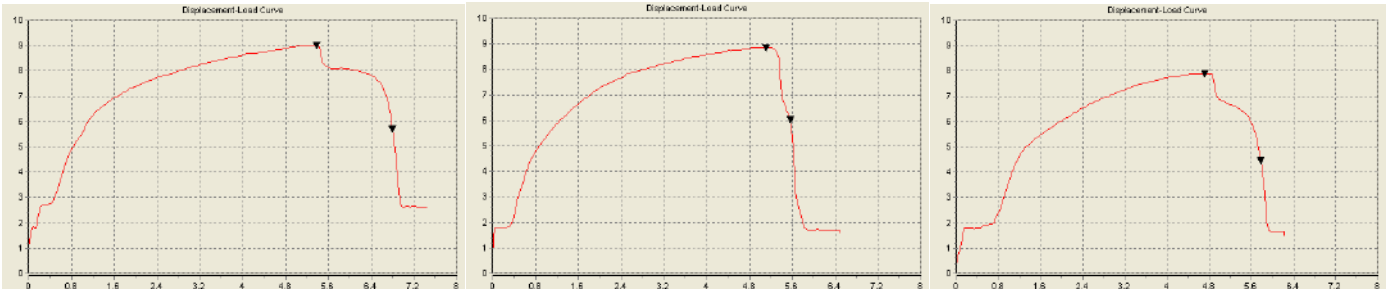

10102-023:

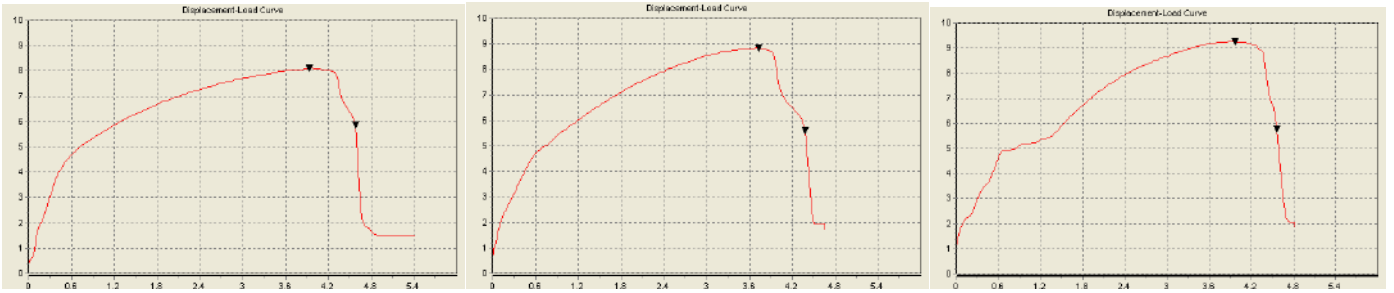

10103-023:

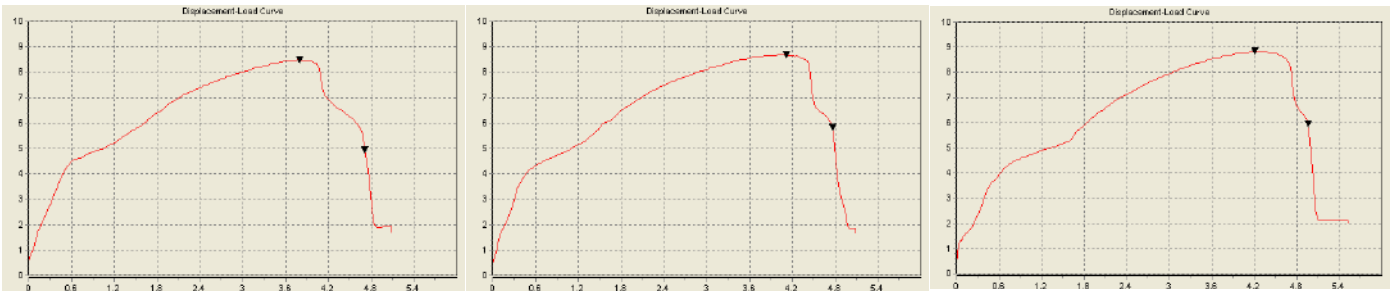

10445-023:

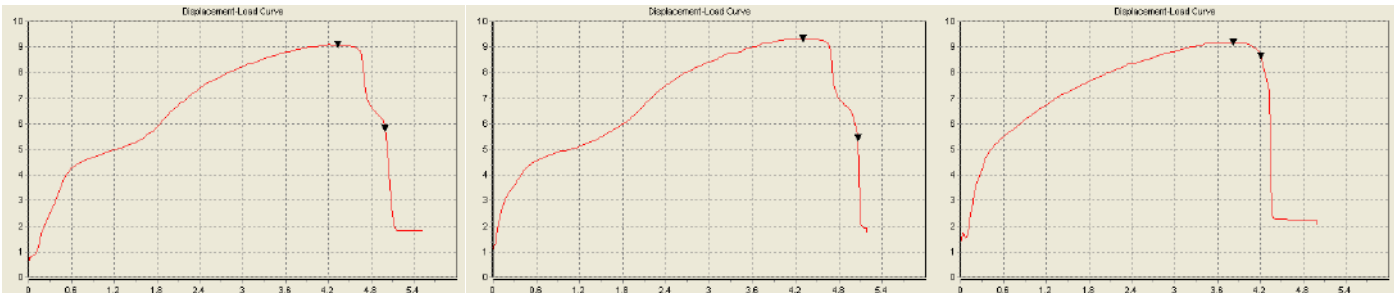

ООО «СНАБЛАЙН»

Юридический адрес: 111033, г. Москва, переулок Золоторожский Ср., дом 13, этаж/офис 3/13

ИНН 7722443220, КПП 772201001, ОГРН 5137746067179, р/с № 40702810738000067192

в ОАО «Сбербанк России» г. Москвы, к/с 3010181040000000225 БИК 044525225

Тел: 8 (800) 222-46-12, Email: [zakaz@snabline.com](mailto:zakaz@snabline.com), Сайт: [www.snabline.com](http://www.snabline.com)

**Заключение:**

Продукция прошла входящий контроль качества. Ключевые параметры изделия соответствуют заявленным параметрам завода-изготовителя.

Данные тестирования производились для внутреннего входящего контроля качества продукции, по одному из основных установленных ISO 15983:2002 параметрам (нагрузка на срез кН).

В реальных условиях эксплуатации заклёпок показатели могут незначительно отличаться в большую или меньшую сторону в зависимости от толщины скрепляемого материала и условий окружающей среды. Для точных данных под конкретные условия применения заклёпок необходимо обратиться в аккредитованную испытательную лабораторию.

Менеджер отдела технического контроля  
ООО «СНАБЛАЙН»



Саидов Артур Бадавиевич

**ООО «СНАБЛАЙН»**

Юридический адрес: 111033, г. Москва, переулок Золоторожский Ср., дом 13, этаж/офис 3/13  
ИНН 7722443220, КПП 772201001, ОГРН 5137746067179, р/с № 40702810738000067192  
в ОАО «Сбербанк России» г. Москвы, к/с 3010181040000000225 БИК 044525225  
Тел: 8 (800) 222-46-12, Email: [zakaz@snabline.com](mailto:zakaz@snabline.com), Сайт: [www.snabline.com](http://www.snabline.com)